

Esteira ECM

- Esteira em barras chata com as travessas montadas com parafusos

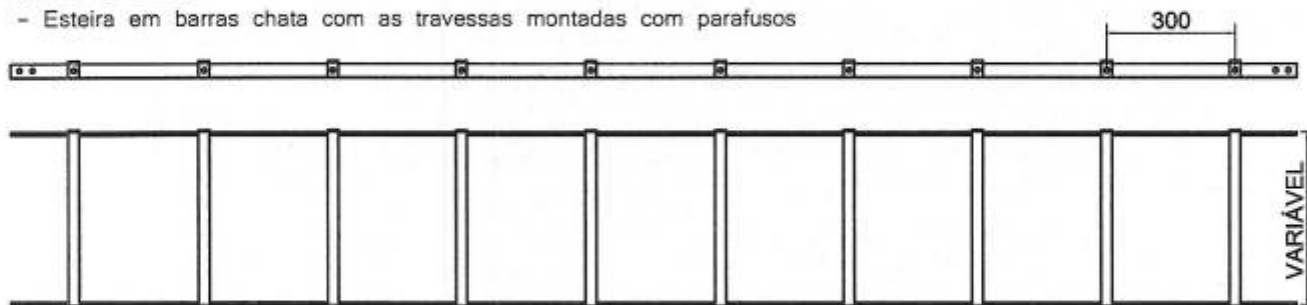

Opções de Montagem

Montantes por dentro

Montantes por fora



Esteira ECM-LG300

- Longarina 3,00 metros



Esteira ECM-TR200

- Travessa 200 mm



Esteira ECM-TR300

- Travessa 300 mm

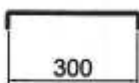

Esteira ECM-TR400

- Travessa 400 mm

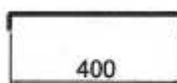

Esteira ECM-TR500

- Travessa 500 mm

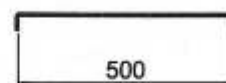

Tala



Esteira ECM-TL00

- Reta

Esteira ECM-TL45

- 45°

Esteira ECM-TL90

- 90°

Esteira ECM-DV90

- Desvio Vertical 90°

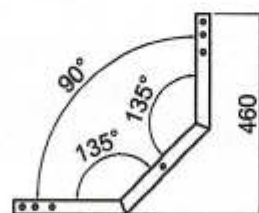

Esteira ELM

- Esteira em cantoneiras com as travessas montadas com parafusos

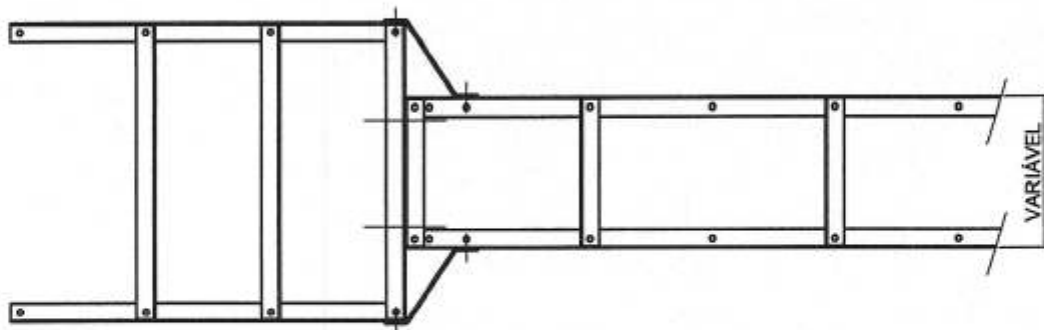

Esteira ELM-LG200

- Longarina 2,00 metros

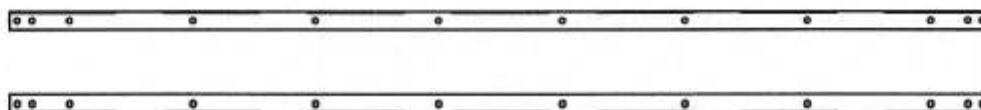

Esteira ELM-LG75

- Longarina 2,00 metros

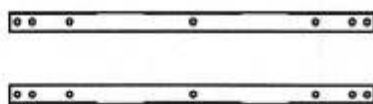

- Aplicação: Trecho final inclinado
Apoio mais elevado (pés)

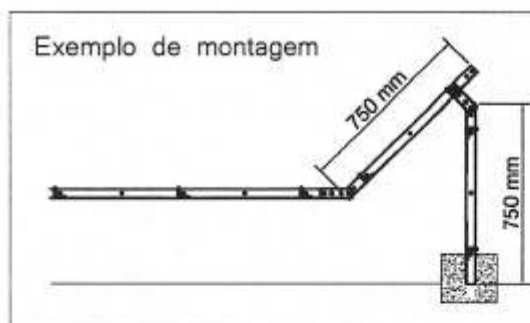

TRAVESSAS

- Travessa em cantoneira



Esteira ELM-TR200

- Travessa em cantoneira com 200 mm

Esteira ELM-TR300

- Travessa em cantoneira com 300 mm

Esteira ELM-TR400

- Travessa em cantoneira com 400 mm

Esteira ELM-TR500

- Travessa em cantoneira com 500 mm

Esteira ELM-TR600

- Travessa em cantoneira com 600 mm

Esteira ELM-600X800

-Módulo opcional para inicio do esteiramento

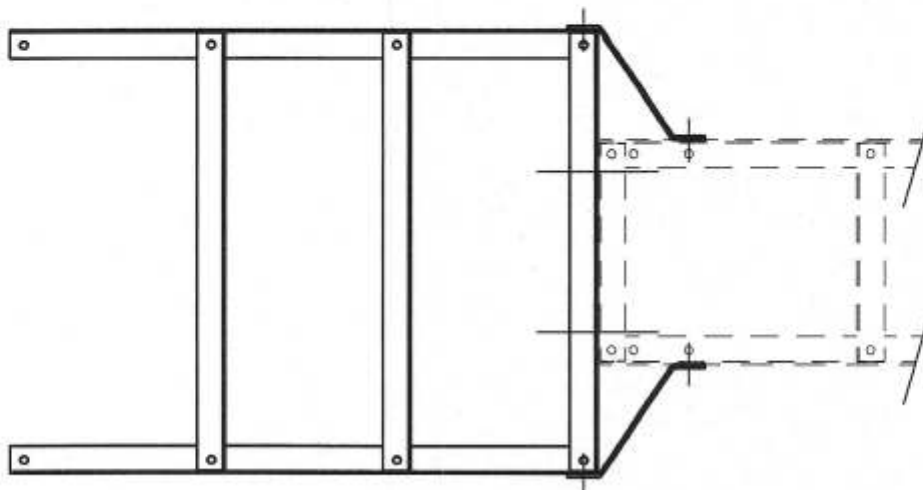

DESVIOS

- Desvia o esteiramento 45° na horizontal

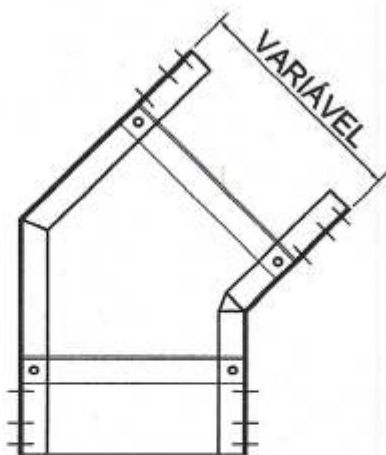

Esteira ELM-DV200

- Para esteiramento com 200 mm de largura

Esteira ELM-DV300

- Para esteiramento com 300 mm de largura

Esteira ELM-DV400

- Para esteiramento com 400 mm de largura

Esteira ELM-DV500

- Para esteiramento com 500 mm de largura

Esteira ELM-DV600

- Para esteiramento com 600 mm de largura

Talas

- Usado na união dos componentes

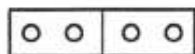

Esteira ELM-TL00

- União reta

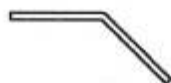

Esteira ELM-TL45

- União com 45°



Esteira ELM-TL30

- União com 30°



Esteira ELM-TL90

- União com 90°

Pé Padrão para Concretar

- Usado para apoio do esteiramento

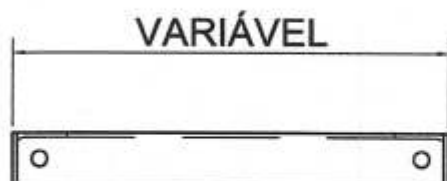

Esteira ELM-PP200

- Para esteiramento com 200 mm

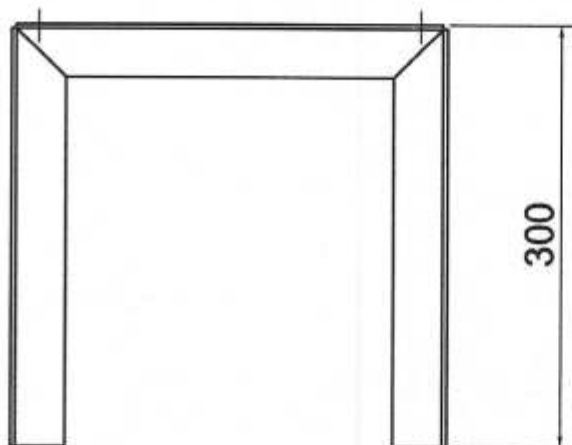

Esteira ELM-PP300

- Para esteiramento com 300 mm

Esteira ELM-PP400

- Para esteiramento com 400 mm

Esteira ELM-PP500

- Para esteiramento com 500 mm

Esteira ELM-PP600

- Para esteiramento com 600 mm

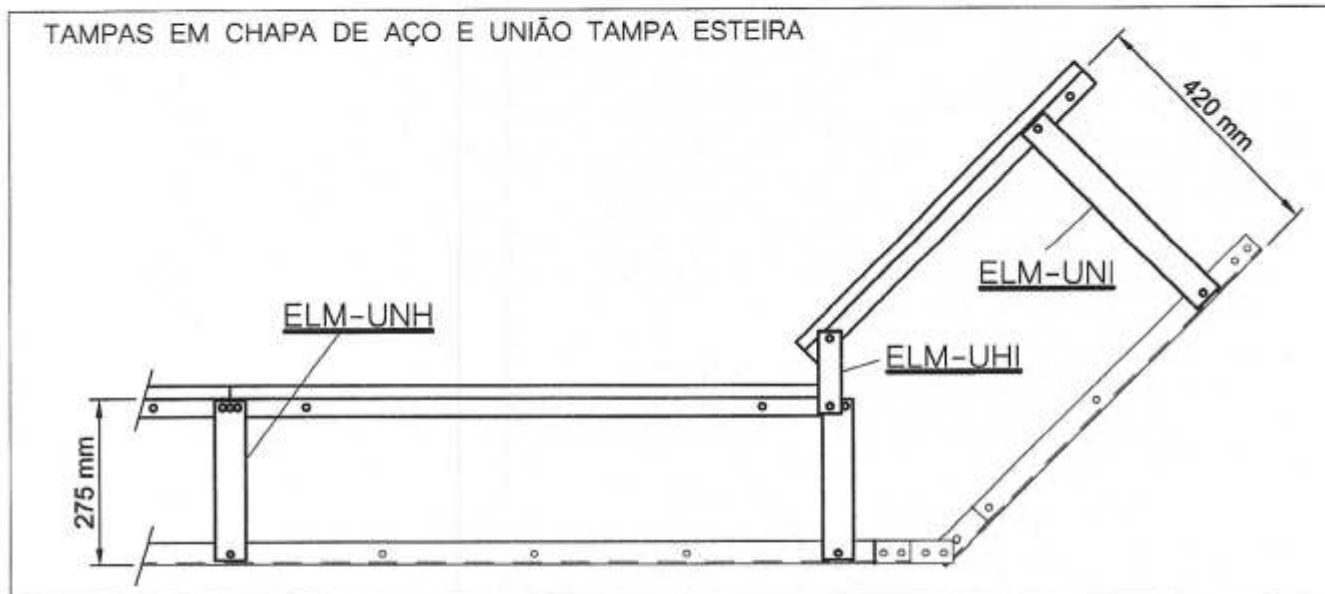

Esteira ELM-UNH
- União da tampa com a esteira



Esteira ELM-UHI
- Faz a conversão de altura entre o trecho horizontal e inclinado



Esteira ELM-UNI
- União da tampa com a esteira onde se necessita de maior espaço entre elas (maior altura).

TAMPAS



Trecho Largura	RETOS	DESVIO 45°	FINAL INCLINADO
200 mm	Esteira <u>ELM-TP200R</u>	Esteira <u>ELM-TP200D</u>	Esteira <u>ELM-TP200I</u>
300 mm	Esteira <u>ELM-TP300R</u>	Esteira <u>ELM-TP300D</u>	Esteira <u>ELM-TP300I</u>
400 mm	Esteira <u>ELM-TP400R</u>	Esteira <u>ELM-TP400D</u>	Esteira <u>ELM-TP400I</u>
500 mm	Esteira <u>ELM-TP500R</u>	Esteira <u>ELM-TP500D</u>	Esteira <u>ELM-TP500I</u>
600 mm	Esteira <u>ELM-TP600R</u>	Esteira <u>ELM-TP600D</u>	Esteira <u>ELM-TP600I</u>

TAMPA PARA MÓDULO INICIAL 600 X 800

Esteira ELM-TP600X800

Esteira ECS

- Esteira em ferro chato com as travessas soldadas

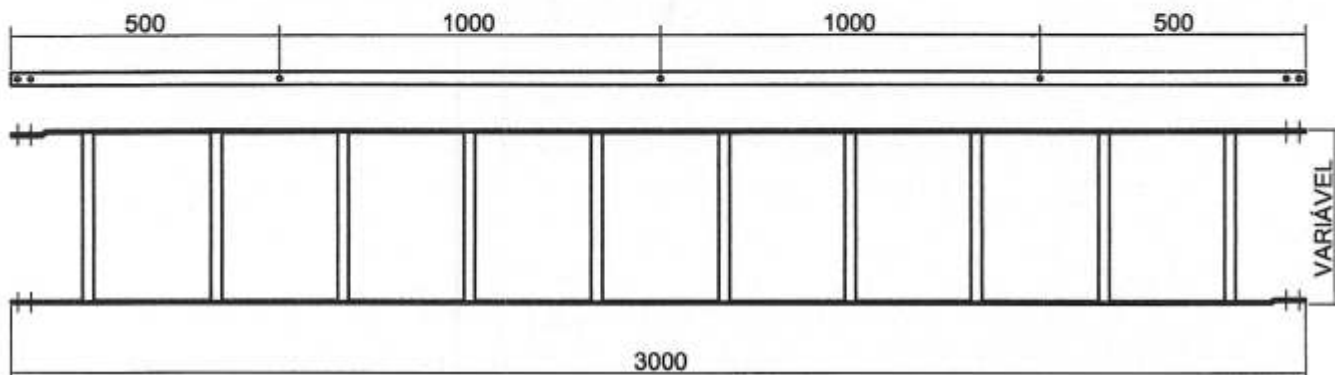

Esteira ECS-MD200

- Esteira em ferro chato com 200 mm de largura

Esteira ECS-MD300

- Esteira em ferro chato com 300 mm de largura

Esteira ECS-MD400

- Esteira em ferro chato com 400 mm de largura

Esteira ECS-MD500

- Esteira em ferro chato com 500 mm de largura

- DESVIO 45°

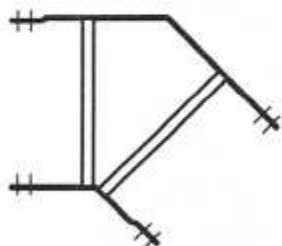

Esteira ECS-DV200

- Desvio lateral 45° para esteira de 200 mm

- Exemplos de Montagens

Esteira ECS-DV300

- Desvio lateral 45° para esteira de 300 mm

Esteira ECS-DV400

- Desvio lateral 45° para esteira de 400 mm

Esteira ECS-DV500

- Desvio lateral 45° para esteira de 500 mm

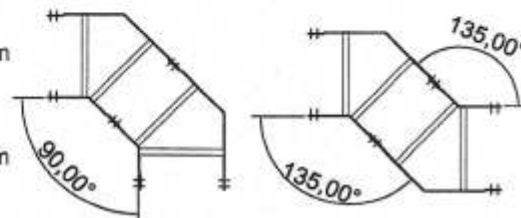

- ALOONGADOR DE DESVIO

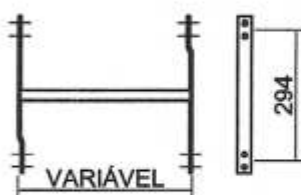

Esteira ECS-AL200

- Alongador para desvio de 200 mm

Esteira ECS-AL300

- Alongador para desvio de 300 mm

Esteira ECS-AL400

- Alongador para desvio de 400 mm

Esteira ECS-AL500

- Alongador para desvio de 500 mm

- Exemplo de Montagem

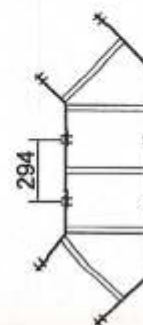

ACESSÓRIOS PARA ESTEIRAMENTO

- Coluna de Elevação para Concretar

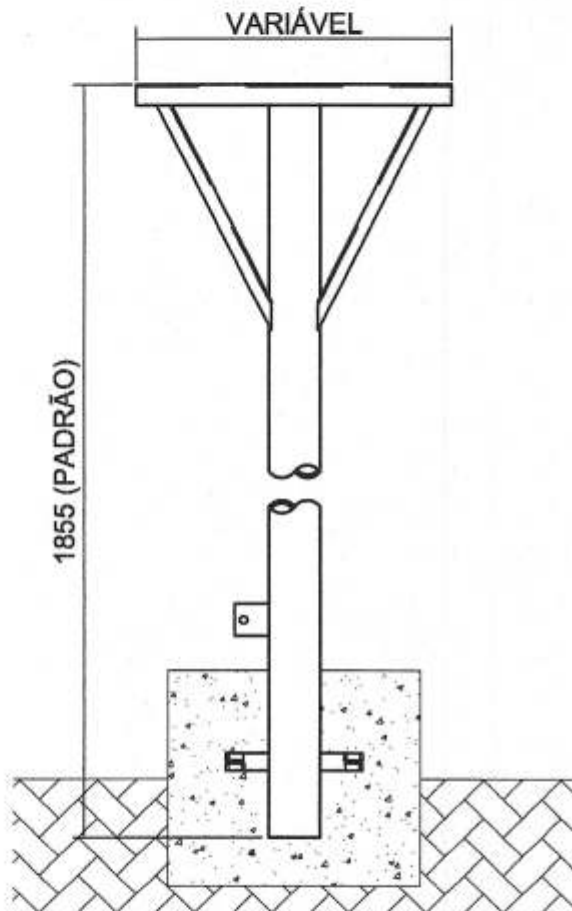

Acessórios ACE-CEC01

- Coluna de Elevação para Concretar
para esteira de 200 à 400 mm

Acessórios ACE-CEC02

- Coluna de Elevação para Concretar
para esteira de 500 e 600 mm

Coluna de Elevação com Base

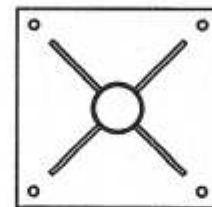
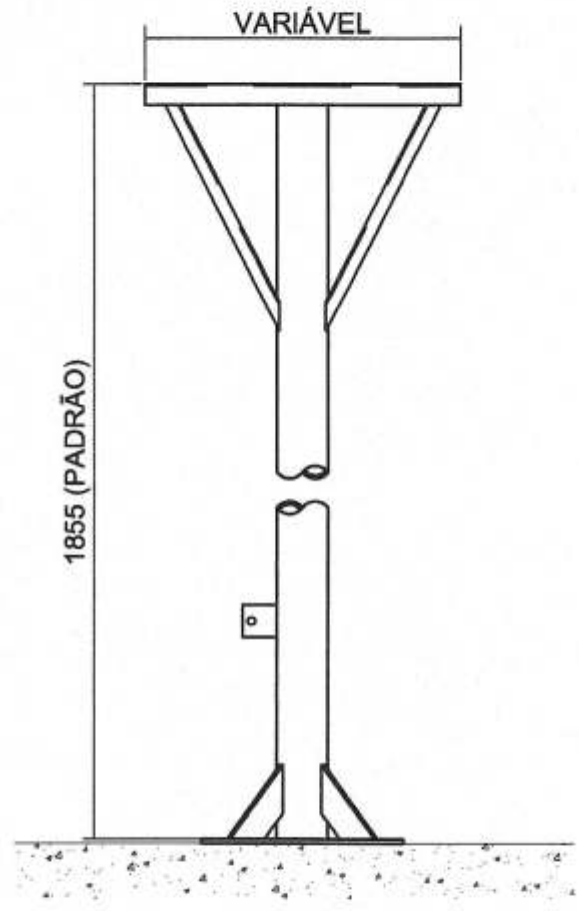

Acessórios ACE-CEB01

- Coluna de Elevação para Concretar
para esteira de 200 à 400 mm

Acessórios ACE-CEB02

- Coluna de Elevação para Concretar
para esteira de 500 e 600 mm

Acessórios ACE-PE25

- Pé com 250 mm

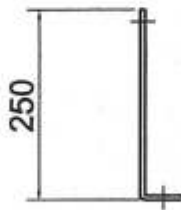

Acessórios ACE-PE20

- Pé com 200 mm

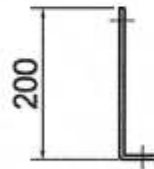

Acessórios ACE-PE12

- Pé com 120 mm



Acessórios ACE-PE6

- Pé com 60 mm

Fixar esteira na base de concreto

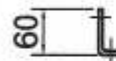

Acessórios ACE-PD100

- Pendural Completo 01 metro

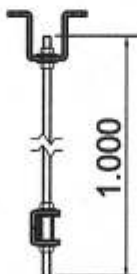

- Pode ser fornecido com outras alturas
mediante consulta